

RANCHER
LGV95/H152 ARD



FABRICANTE DE ASIENTOS OFF-ROAD



RANCHER

UnitedSeats presenta un nuevo asiento neumático de respaldo bajo, el LGV95/H152 ARD (Rancher) para maquinaria agrícola, industrial y de construcción. Cuenta con controles integrados y ajustes eléctricos de altura y peso. Sus cojines proporcionan niveles óptimos de comodidad para los operadores y el asiento cuenta con una gran variedad de ajustes para mejorar la ergonomía de la cabina. Para los agricultores, la función de giro de 20 grados ayuda con las actividades de visión trasera, tales como el arado, así como les ayuda a entrar y salir de la cabina del tractor.

La suspensión horizontal reduce las sacudidas mientras se tira de un remolque o herramienta detrás del tractor. Cuenta con una gran variedad de agujeros de montaje externos para facilitar la instalación por parte de OEM y usuarios de posventa.







CARACTERÍSTICAS ESTÁNDAR

 **Suspensión neumática 12V**
Compresor integrado de 12V
Recorrido de suspensión de 120 mm

 **Suspensión horizontal**

 **Recorrido del carril deslizante**
210 mm

 **Ajuste de altura**
80 mm

 **Ajuste del respaldo**

 **Reposabrazos ajustable**

 **Ajuste de peso**
50 - 135 kg

 **Soporte lumbar mecánico**

 **Extensión del respaldo ajustable**

 **Caja de documentos**

 **Amortiguador ajustable**

 **Mesa giratoria de 20°/
giro de 20°**



Opcional
Acabado de PVC

CARACTERÍSTICAS OPCIONALES

 **Cinturóns de seguridad**



El asiento cumple con E5 y E11 - ISO 6683 e IWG 78/764

POWERED BY

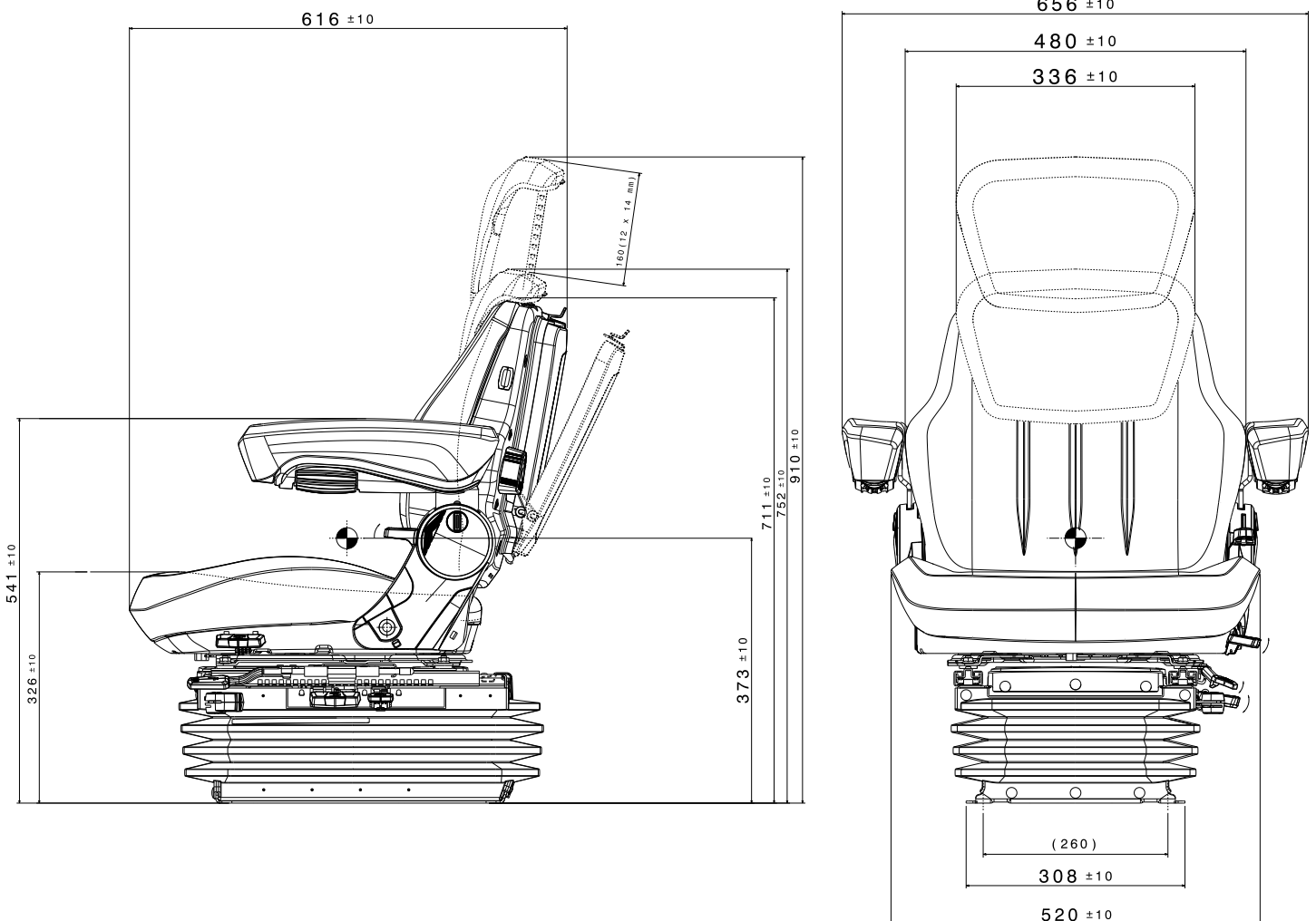

Las dimensiones del esquema técnico se muestran en milímetros (mm)



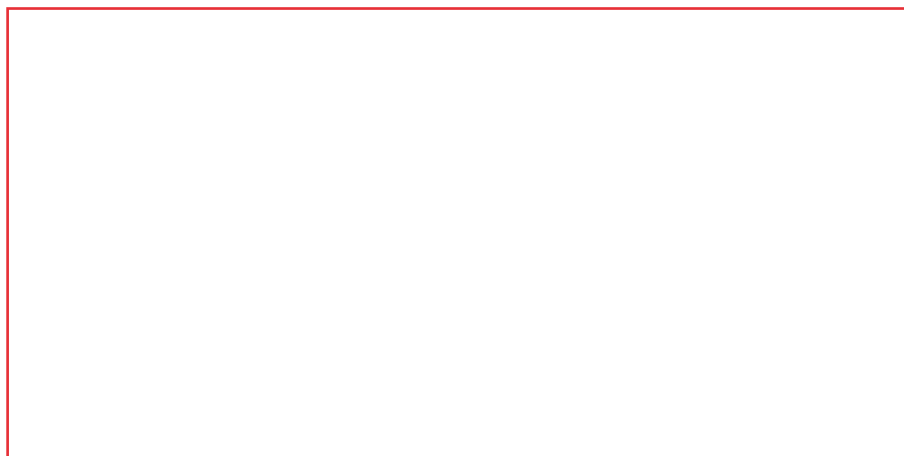

SU FRABRICANTE **DE ASIENTOS** OFF-ROAD

Su distribuidor de UnitedSeats:



En UnitedSeats apostamos por proporcionar un servicio de calidad desde la oferta inicial hasta la entrega del producto final. Nuestro compromiso de servicio, conocimiento y disponibilidad del producto nos ha convertido en el fabricante más demandado en el sector de los asientos.



WWW.UNITEDSEATS.COM